

PLASTMET®

MEBLE SOCJALNE

Social furniture



Twoje meble socjalne **PS**





PS 72 03



PS 72 01



PS 70 04

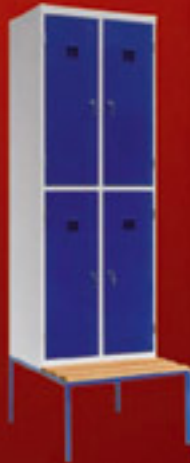

PS 70 12



PS 70 36



PS 70 01

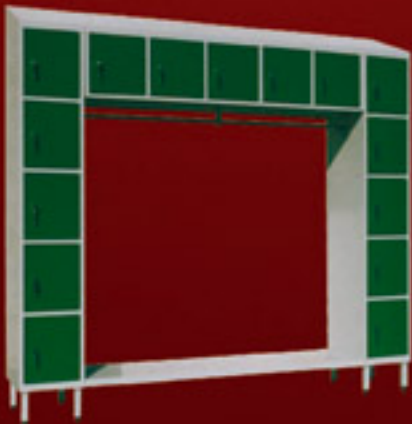

PS 70 39



PS 70 26



PS 70 18



PS 70 24



PS 75 02



PS 75 12



PS 58 02

Katalog Mebli Socialnych - SPIS TREŚCI

Szafy ubraniowe

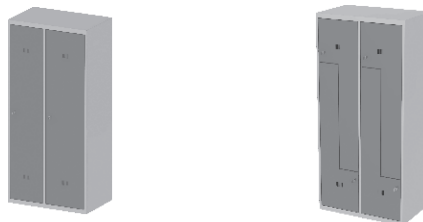

Szafy skrytkowe

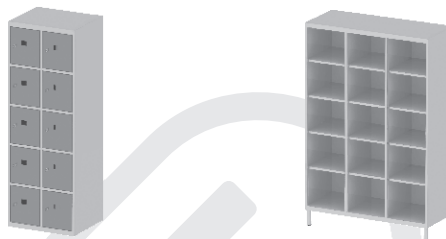

**Szafy do serwisowania
odzieży roboczej**



Zespoły szatniowe

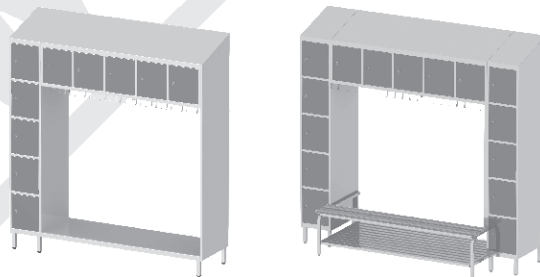

Ławki



Wieszaki

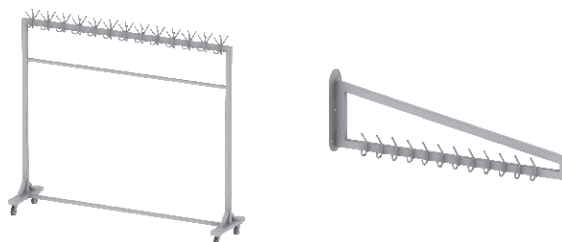

Stoliki i krzesła

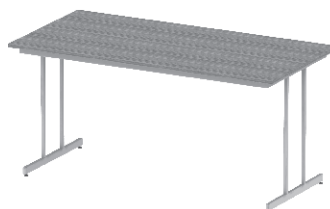



Przedstawiamy Państwu nowy katalog mebli socjalnych, produkowanych w naszej firmie od 20 lat.

Meble charakteryzuje konstrukcja spawana lub zgrzewana wykonana z blach profilowanych grubość 0,7 - 1 mm i kształtowników zamkniętych. Elementy metalowe zostały pomalowane wysokiej jakości farbami proszkowymi w kolorach wg palety RAL.

Meble stojące wyposażone są zawsze w stopki z regulacją wysokości.

Asortyment został podzielony na następujące grupy rodzajowe:

1. **Szafy ubraniowe** - korpus i półki z blach stalowych, drzwi metalowe z 2 otworami wentylacyjnymi, usztywnione kształtownikiem również z metalu zamykane na zamek jednopunktowy z wkładką patentową i kompletem 2 kluczy, wyposażone standardowo w drążek ubraniowy z 2 haczykami. Szafy dostępne w wersji ze skosem górnym, na nogach lub cokole. **str. 3 - 6**
2. **Szafy skrytkowe** - korpus i półki z blach stalowych, drzwi metalowe z 2 otworami wentylacyjnymi, usztywnione kształtownikiem również z metalu zamykane na zamek jedno lub trzy- punktowy z wkładką patentową i kompletem 2 kluczy, szafy dostępne w wersji ze skosem górnym, na nogach lub cokole. **str. 7 - 9**
3. **Szafy do serwisowania odzieży roboczej** - korpus i półki z blach stalowych, drzwi metalowe usztywnione kształtownikiem również z metalu zamykane na zamek jedno- lub trzy- punktowy z wkładką patentową i kompletem 2 kluczy, w przypadku szaf z wrzutnią drzwiczki wahadłowe. **str. 10**
4. **Zespoły szatniowe** - korpus i półki z blach stalowych, drzwi metalowe, schowki zamykane zamkiem jedno- punktowym z kompletem 2 kluczy. Szafy posiadają standardowo daszek skośny i nogi zakończone stopkami z regulacją wysokości, a także drążek ubraniowy z haczykami. **str. 11 - 12**
5. **Ławki** - stelaż wykonany z profili zamkniętych i blach stalowych oraz elementy ze sklejki bukowej lub płyty meblowej drewnopodobnej + PCV, nogi zakończone stopkami z regulacją wysokości, możliwość wyposażenia ławek w półkę na obuwie. **str. 13 - 14**
6. **Wieszaki** - konstrukcja spawana- stelaż wykonany z profili zamkniętych, rur, prętów lub blach stalowych, malowanych proszkowo, dostępne w wersji z zestawem jezdny lub w wersji z możliwością zawieszenia na ścianie. **str. 16 - 17**
7. **Stoliki i krzesła** - konstrukcja spawana z profili zamkniętych z blatami roboczymi z płyt laminowanych oraz elementami ze sklejki bukowej, nogi stołów zakończone stopkami z regulacją wysokości, dodatkowo meble siedziskowe wyprodukowane przez firmę Nowy Styl z Krosna, której jesteśmy autoryzowanym Dystrybutorem. **str. 18 - 19**

SZAFY UBRANIOWE

Szafa BHP 1-osobowa PS 70 01

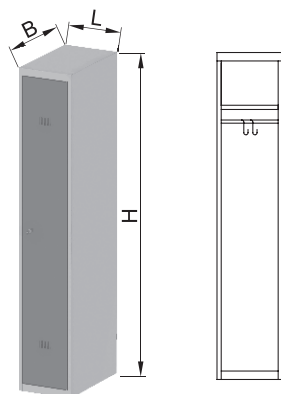

Wymiary (mm)		
L	B	H
300	500	1700

Szafa BHP 1-osobowa z przegrodą PS 70 01/P

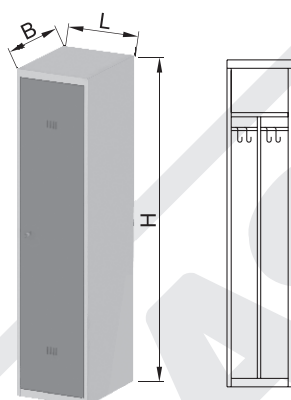

Wymiary (mm)		
L	B	H
400	500	1700

Szafa BHP 2-osobowa PS 70 03

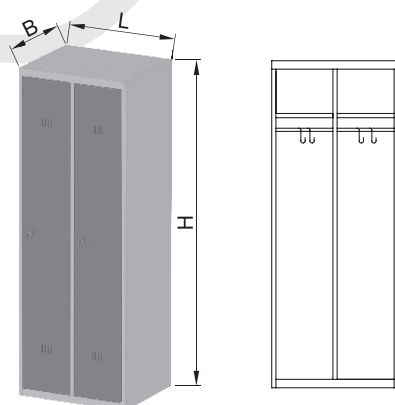

Wymiary (mm)		
L	B	H
600	500	1700

SZAFY UBRANIOWE

Szafa BHP 2-osobowa z przegrodą PS 70 03/P

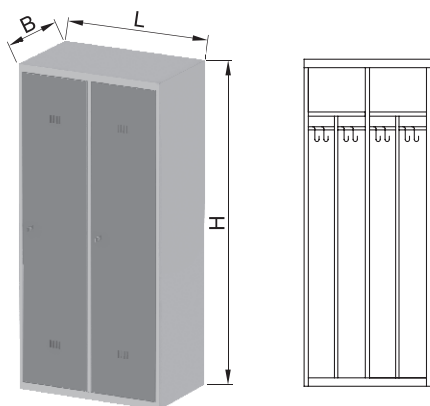

Wymiary (mm)		
L	B	H
800	500	1700

Szafa BHP 3-osobowa PS 70 30

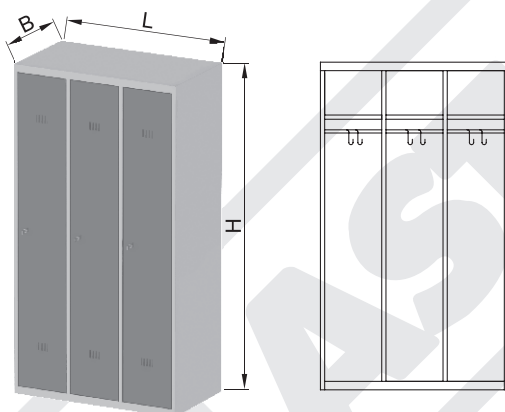

Wymiary (mm)		
L	B	H
900	500	1700

Szafa BHP 3-osobowa z przegrodą PS 70 30/P

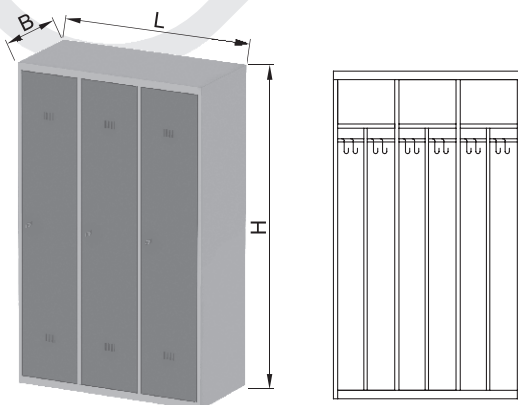

Wymiary (mm)		
L	B	H
1050	500	1700

SZAFY UBRANIOWE

Szafa 2-częściowa PS 70 02

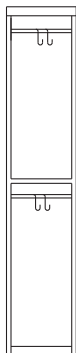
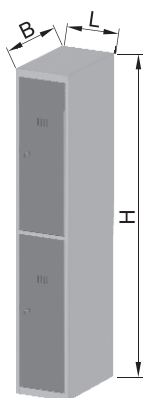

Wymiary (mm)		
L	B	H
300	500	1700

Szafa 4-częściowa PS 70 04

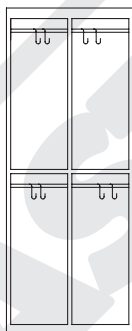
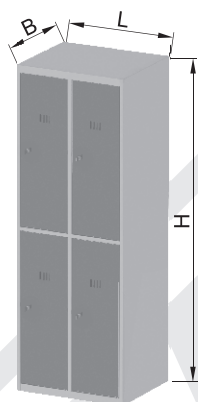

Wymiary (mm)		
L	B	H
600	500	1700

Szafa 6-drzwiowa PS 70 31

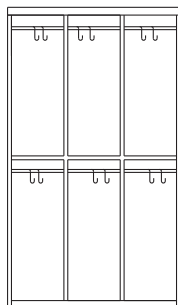
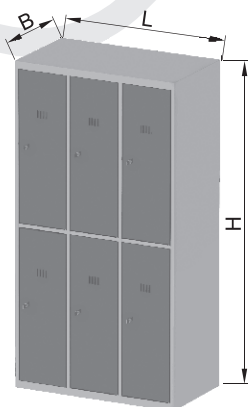

Wymiary (mm)		
L	B	H
900	500	1700

SZAFY UBRANIOWE

Szafa na środki czystości PS 70 40

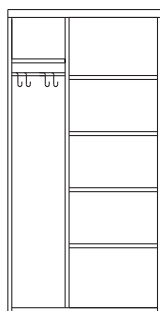
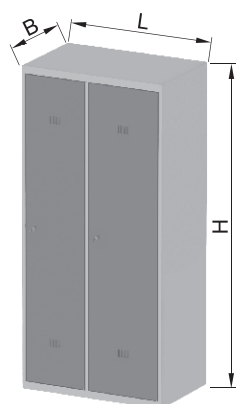

Wymiary (mm)		
L	B	H
800	500	1700

Szafa "L" 2-osobowa PS 70 35

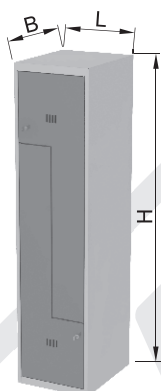

Wymiary (mm)		
L	B	H
400	500	1700

Szafa "L" 4-osobowa PS 70 36

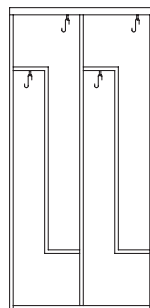
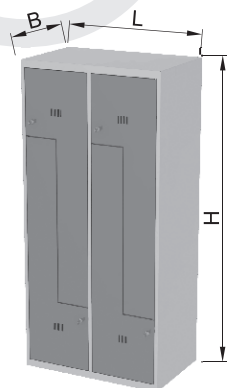

Wymiary (mm)		
L	B	H
800	500	1700

SZAFY SKRYTKOWE

Szafa śniadaniowa 22-skrytkowa PS 70 20

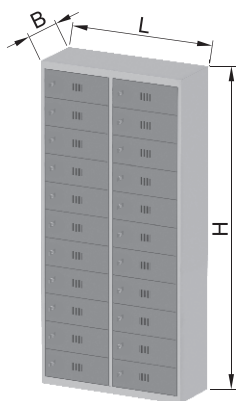

Wymiary (mm)		
L	B	H
800	300	1700

Szafa otwarta 6-skrytkowa PS 70 23

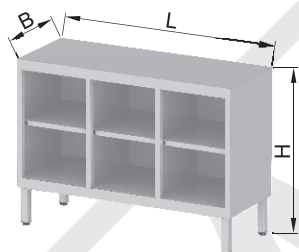

Wymiary (mm)		
L	B	H
900	350	650

Szafa otwarta 15-skrytkowa PS 70 24

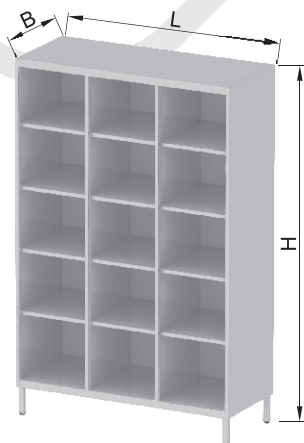

Wymiary (mm)		
L	B	H
1200	400	1850

SZAFY SKRYTKOWE

Szafa otwarta 8-skrytkowa PS 70 25

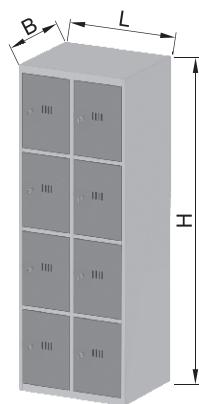

Wymiary (mm)		
L	B	H
800	500	1700

Szafa otwarta 8-skrytkowa PS 70 26

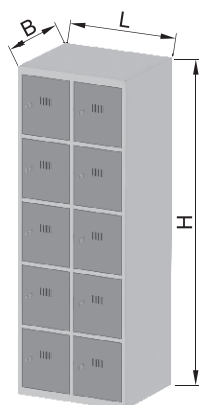

Wymiary (mm)		
L	B	H
800	500	1700

Szafa bankowo-pocztowa PS 70 27

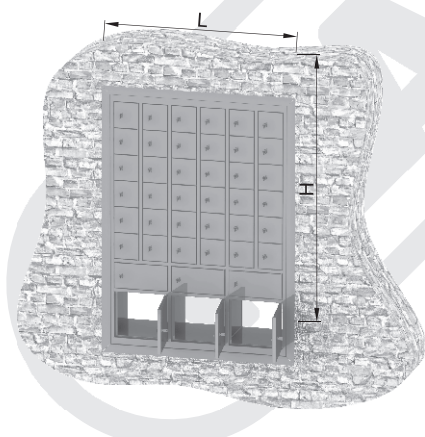

Wymiary (mm)		
L	B	H
1040	350	1480

Szafa 20-skrytkowa PS 70 28

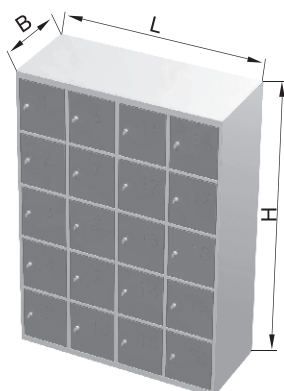

Wymiary (mm)		
L	B	H
1200	500	1700

SZAFY SKRYTKOWE

Szafa do segregowania listów prosta PS 70 60

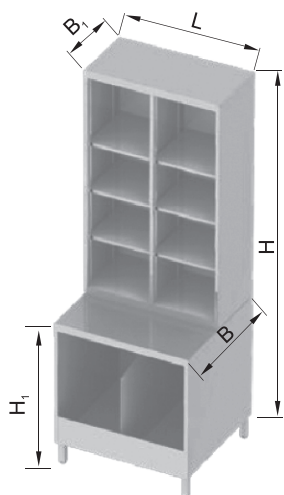

Wymiary (mm)				
L	B	B ₁	H	H ₁
700	650	350	1950	750

Szafa do segregacji listów narożna PS 70 62

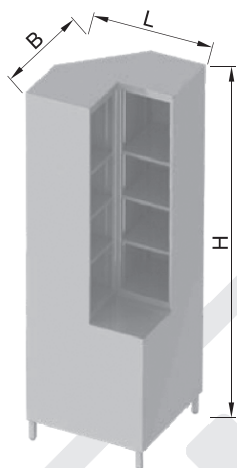

Wymiary (mm)		
L	B	H
650	650	1950

Skrzynka lokatorska na listy

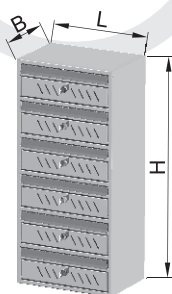

	Wymiary (mm)		
	L	B	H
Skrzynka 6-częściowa PS 20 06	375	255	815
Skrzynka 5-częściowa PS 20 05	375	255	680
Skrzynka 4-częściowa PS 20 04	375	255	550
Skrzynka 3-częściowa PS 20 03	375	255	415

SZAFY SPECJALNE

Szafa serwisowa 11-osobowa PS 70 17

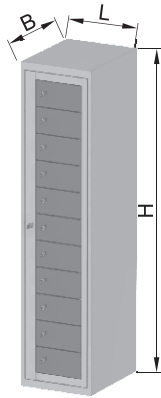

Wymiary (mm)		
L	B	H
400	500	1700

Szafa serwisowa 22-osobowa PS 70 18

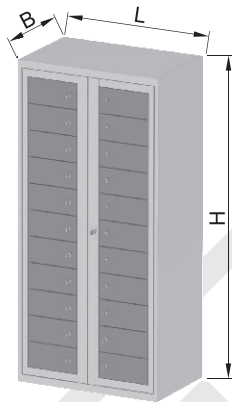

Wymiary (mm)		
L	B	H
800	500	1700

Szafa z wrzutnią PS 70 19

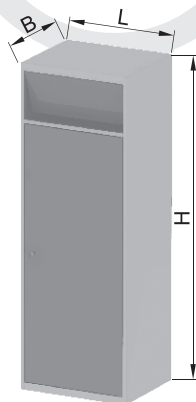

Wymiary (mm)		
L	B	H
600	500	1700

ZESPOŁY SZATNIOWE

Zespół szatniowy 5-osobowy PS 70 37

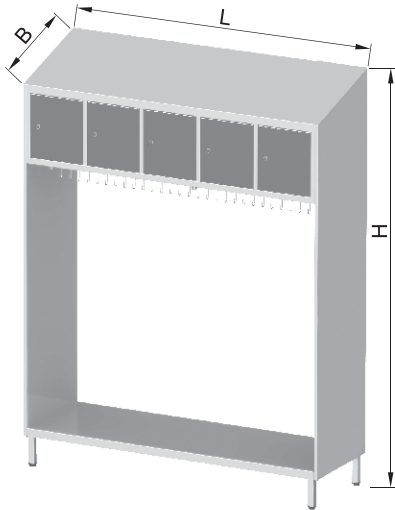

Wymiary (mm)		
L	B	H
1500	500	2000

Zespół szatniowy 5-osobowy PS 70 38

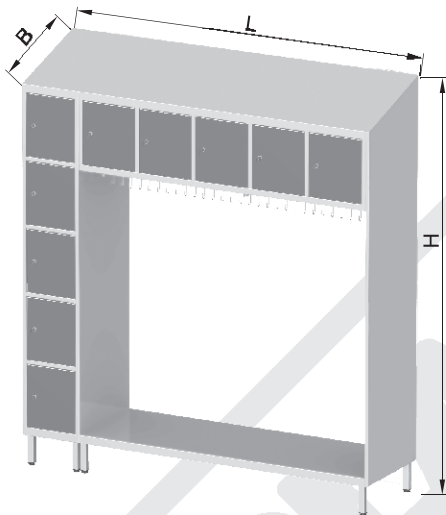

Wymiary (mm)		
L	B	H
1800	500	2000

Zespół szatniowy 15-osobowy PS 70 39

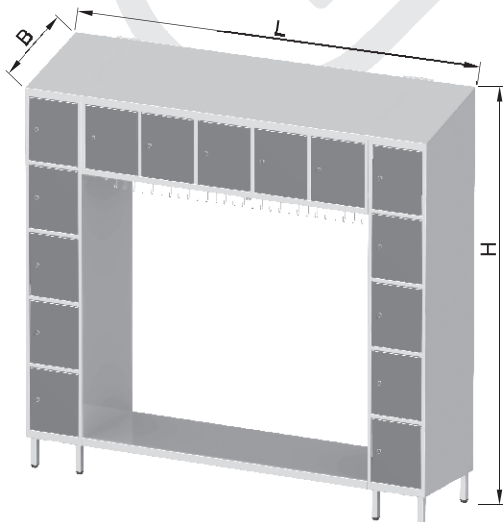

Wymiary (mm)		
L	B	H
2100	500	2000

ZESPOŁY SZATNIOWE

Zespół szatniowy 5-osobowy z ławką PS 70 41

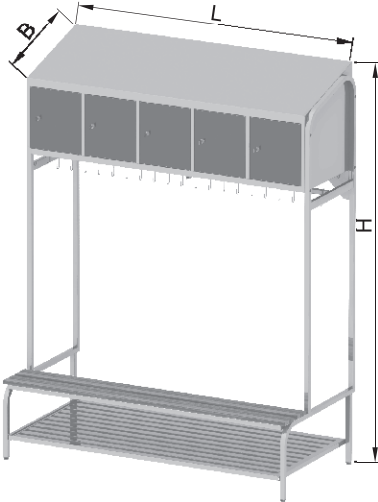

Wymiary (mm)		
L	B	H
1550	500	2000

Zespół szatniowy 10-osobowy z ławką PS 70 42

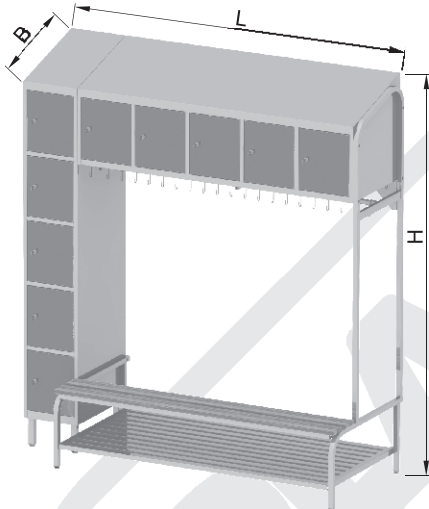

Wymiary (mm)		
L	B	H
1825	500	2000

Zespół szatniowy 15-osobowy z ławką PS 70 43

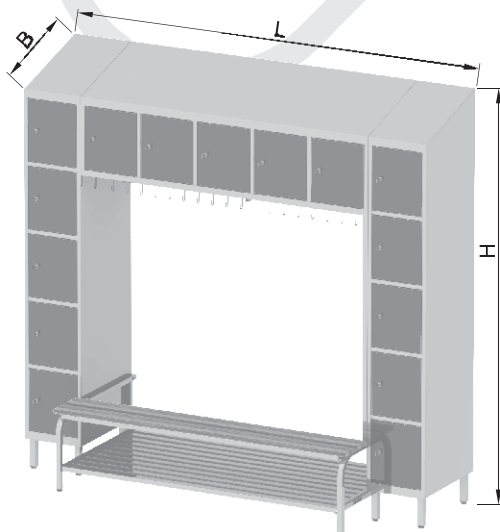

Wymiary (mm)		
L	B	H
2100	500	2000

ławka pod szafę PS 75 00

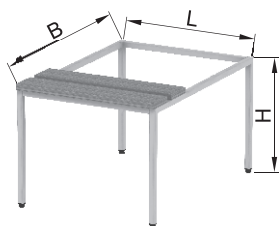

Wymiary (mm)		
L	B	H
600	750	400
800	750	400
900	750	400
1050	750	400

ławka pod szafkę dwustronną PS 75 00/2

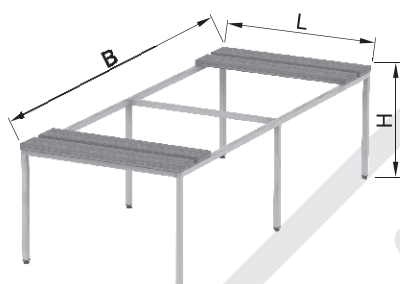

Wymiary (mm)		
L	B	H
600	1500	400
800	1500	400
900	1500	400
1050	1500	400

ławka PS 75 01

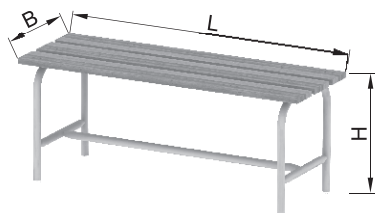

Wymiary (mm)		
L	B	H
1000	350	400
1500	350	400
2000	350	400

ławka z oparciem PS 75 02

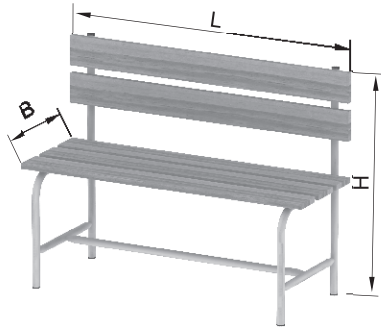

Wymiary (mm)		
L	B	H
1000	400	750
1500	400	750
2000	400	750

ławka z wieszakami PS 75 03

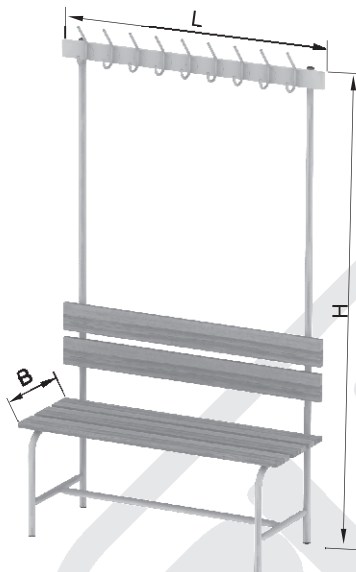

Wymiary (mm)			Liczba wieszaków po obu stronach
L	B	H	
1000	400	1700	9
1500	400	1700	14
2000	400	1700	19

ławka z wieszakami dwustronna PS 75 04

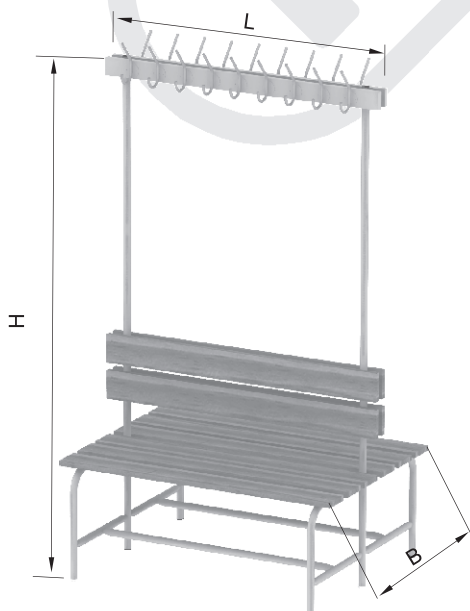

Wymiary (mm)			Liczba wieszaków po obu stronach
L	B	H	
1000	800	1700	18
1500	800	1700	28
2000	800	1700	38

SZAFKI WISZĄCE

Apteczka PS 72 01

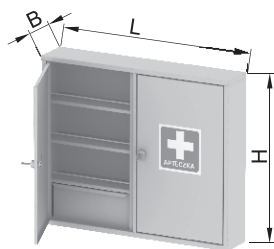

Wymiary (mm)		
L	B	H
600	110	500

Szafka na klucze PS 72 02

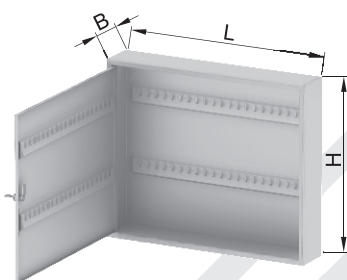

Wymiary (mm)		
L	B	H
600	110	500

• Zawieszki na 80 kompletów kluczy

Szafka na klucze przeszklona PS 72 03

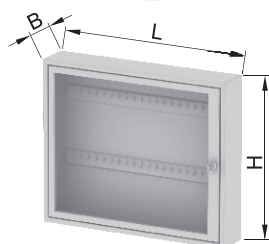

Wymiary (mm)		
L	B	H
600	110	500

• Zawieszki na 40 kompletów kluczy

Wieszak stojący PS 58 01

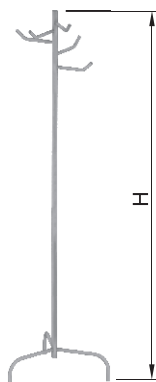

Wymiary (mm)	
L	B
Ø620	1870

Wieszak jezdny PS 58 02

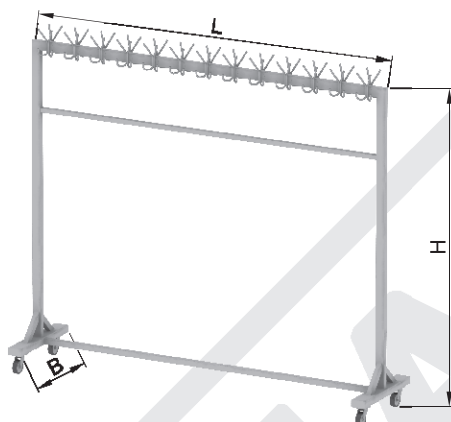

Wymiary (mm)			Liczba wieszaków po obu stronach
L	B	H	
1000	500	1700	18
1500	500	1700	28
2000	500	1700	38

Wieszak ścienny obrotowy PS 58 04

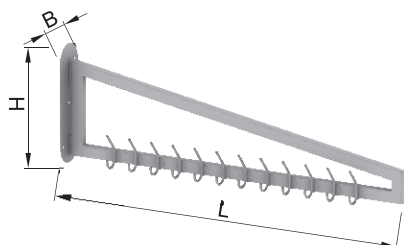

Wymiary (mm)			Liczba wieszaków po obu stronach
L	B	H	
1000	150	500	16
1500	150	500	24

WIESZAKI

TYPY WIESZAKÓW

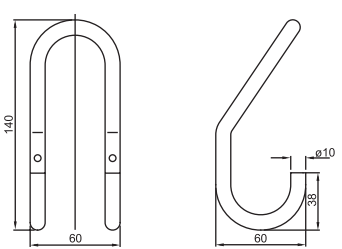
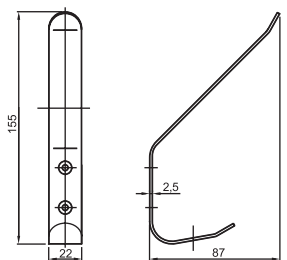
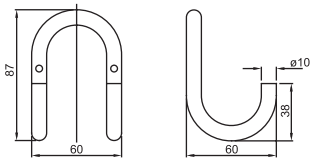
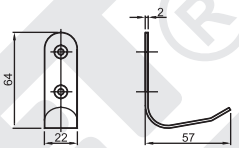
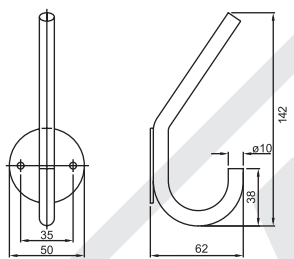
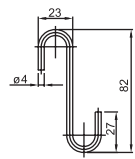
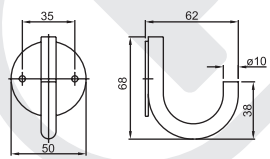
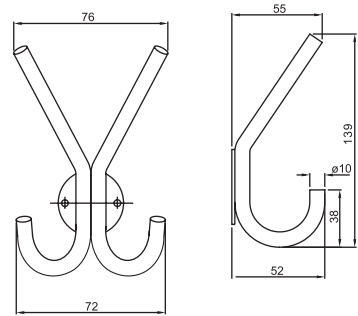
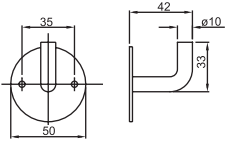
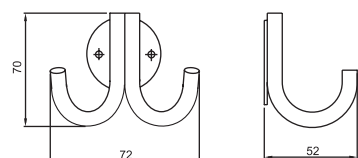
A2		A7	
A3		A8	
A4		B2	
A5		B4	
A6		B5	

Stolik kwadratowy PS 74 01

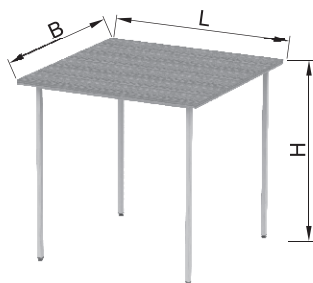

Wymiary (mm)		
L	B	H
800	800	760

Stolik prostokątny PS 74 02

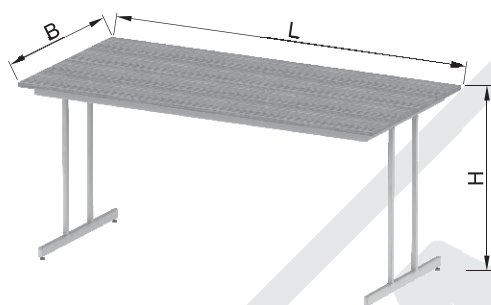

Wymiary (mm)		
L	B	H
1000	500	1700

Krzesło CORTINA chrome PS 75 20/NS



Wymiary (mm)		
L	B	H
450	440	800/440

Tworzywo sztuczne w kolorach:
- czarny
- czerwony
- niebieski

KRZESŁA

Krzesło szkolne "6" black PS 75 10/ML



Wymiary (mm)		
L	B	H
360	400	770/460

Krzesło szkolne Paweł PS 75 28/ML



Wymiary (mm)		
L	B	H
366	500	820/450

Krzesło BETA chrome PS 75 22/NS



Wymiary (mm)		
L	B	H
470	470	810/470

Tworzywo sztuczne w kolorach:
- czarny
- czerwony
- niebieski

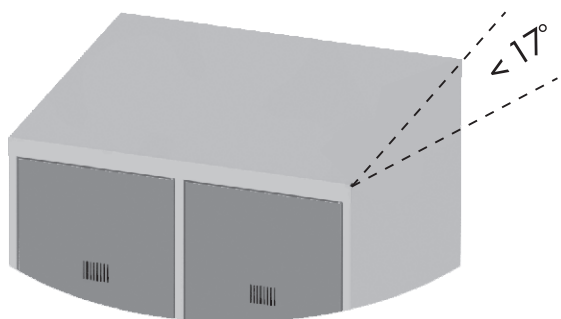

2 Szafa ze skosem górnym

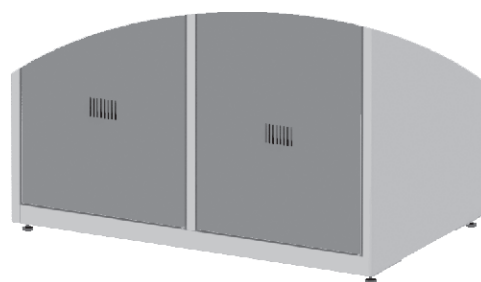

3 Szafa na stopkach

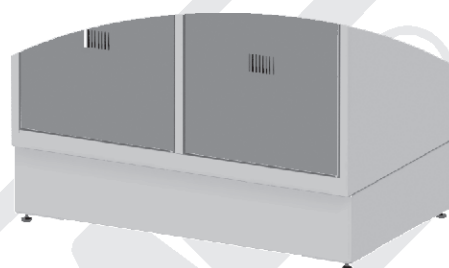

4 Szafa na cokole

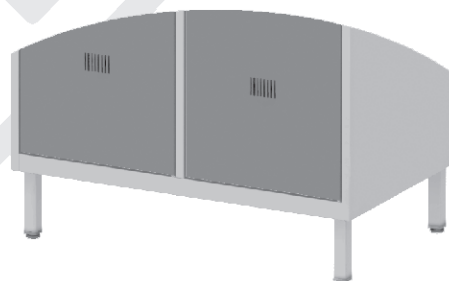

5 Szafa na nóżkach

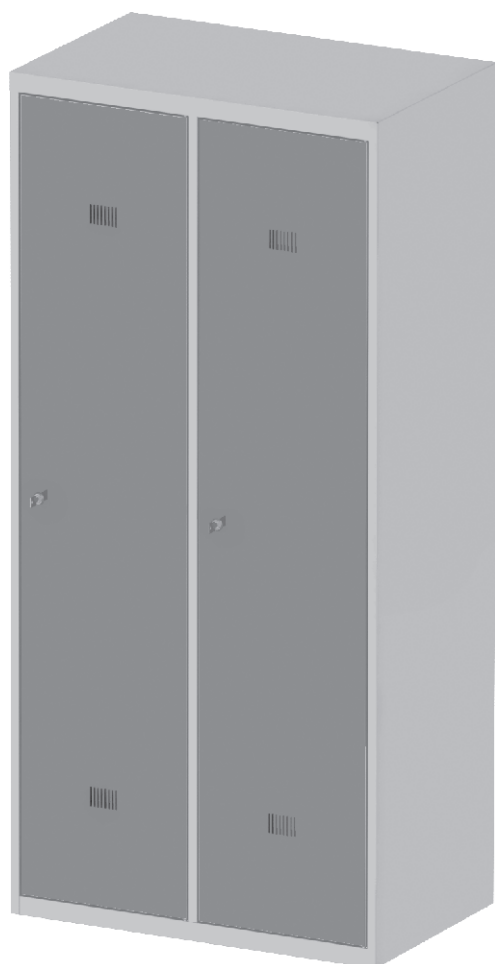

1 Szafa - wersja podstawowa

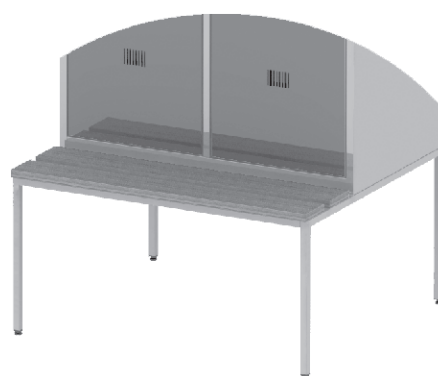

6 Szafa z ławeczką

PLASTMET®



MEBLE I URZĄDZENIA GASTRONOMICZNE



MEBLE LABORATORYJNE



MEBLE BIUROWE I SZKOLNE



HALE I WARSZTATY



MEBLE SOCJALNE



GABINETY LEKARSKIE



SPRZĘT SPORTOWY



MALOWANIE PROSZKOWE

PLASTMET®

Produkujemy:

Wyposażenie wnętrz ze stali zwykłej i nierdzewnej: meble i urządzenia gastronomiczne, okapy wentylacyjne, meble socjalne, meble i urządzenia laboratoryjne, wyposażenie hal i warsztatów oraz meble biurowe.

Sprzęt sportowy do tenisa stołowego oraz wyposażenie boisk i sal.

Malujemy proszkowo stal, stopy aluminium, metale kolorowe. **Projektujemy** i realizujemy zamówienia nietypowe i specjalne.

We produce:

Stainless and common steel equipment, the catering business furniture and equipment, ventilation hoods, social furnitures, laboratory equipment and furnitures, halls and workshops equipment and office furnitures.

Table tennis, courts and gyms sport equipment.

We do powder coating of steel, aluminium alloys, coloured metals.

We design and realize non-typical and special orders.



EDYCJA 2009



PLASTMET 64-720 Lubasz, ul. Chrobrego 1
tel. +48 (67) 255 60 32, fax +48 (67) 255 74 80
e-mail: plastmet@plastmet.com.pl, www.plastmet.com.pl